

ПОСІБНИК З ЕКСПЛУАТАЦІЇ

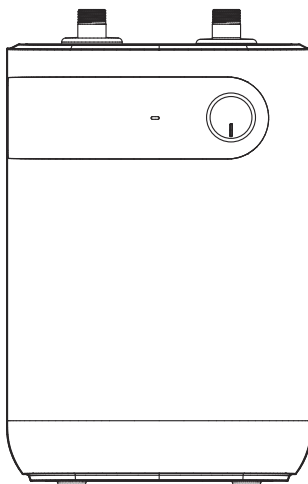

Для моделей:

D06-15A(U)

Наведена вище діаграма лише для справки. Сприймайте зовнішній вигляд реального товару як стандартний.

Вітання! Тепер ви щасливий власник водонагрівача Midea. Ми запевняємо вас, що цей продукт відповідає найвищим стандартам якості. Перед монтажем та роботою водонагрівача уважно прочитайте цю інструкцію та збережіть її для подальшого використання.



Загальне зауваження

- Встановлення та технічне обслуговування мають виконуватись кваліфікованими спеціалістами або уповноваженими техніками компанії Midea.
- Виробник не несе відповідальності за будь-які пошкодження чи несправності, спричинені неправильним встановленням або невиконанням наступних інструкцій, включених до цієї брошури.
- Більш детальні вказівки щодо встановлення та обслуговування представлені в подальших розділах.

ЗМІСТ

ТИТУЛЬНА СТОРІНКА

1. Застереження	(4)
2. Представлення продукту	(5)
3. Встановлення обладнання	(7)
4. Методи використання	(9)
5. Технічне обслуговування	(10)
6. Вирішення проблем	(11)
7. Гарантійний талон	(15)

1. ЗАСТЕРЕЖЕННЯ

Перш ніж встановлювати цей водонагрівач, перевірте і переконайтесь, що заземлення на розетці живлення надійно заземлено. В іншому випадку електричний водонагрівач не можна встановлювати та використовувати. Не використовуйте подовжувачі. Неправильне встановлення та використання цього електричного водонагрівача може призвести до серйозних травм та втрати майна.

Особливі застереження

- Водонагрівач не призначений для використання особами (у тому числі дітьми) зі зниженими фізичними, сенсорними або розумовими можливостями або відсутністю досвіду та знань без нагляду, якщо особи, що відповідають за їх безпеку, не надали їм інструкції щодо використання цього приладу. Необхідно доглядати за дітьми, щоб вони не гралися із обігрівачем.
- Стіна, на якій встановлено електричний водонагрівач, має витримувати навантаження вдвічі більше від ваги нагрівача, повністю наповненого водою, без перекосів і тріщин. В іншому випадку повинні бути прийняті інші заходи щодо її посилення.
- Розетка живлення має бути надійно заземлена. Висота монтажу розетки живлення не повинна бути нижче 1,8м Номінальний струм розетки не повинен бути нижче 16А. Розетку та штепсельну вилку необхідно тримати сухими для запобігання витоків електричного струму. Якщо гнучкий шнур живлення пошкоджено, слід вибрати спеціальний шнур живлення, наданий виробником, та спеціаліст з технічного обслуговування повинен замінити його.
- Максимальний тиск води на вході - 0,75МПа; мінімальний тиск води на вході - 0,1 МПа, якщо це необхідно для правильної роботи приладу.
- При першому використанні нагрівача (або при першому використанні після технічного обслуговування) нагрівач не можна вмикати, доки він не буде повністю наповнений водою. При наповненні водою хоча б один із вихідних клапанів на виході з обігрівача повинен бути відкритий для виходу повітря. Цей клапан можна закрити після повного наповнення нагрівача водою.
- Клапан зменшення тиску, приєднаний до нагрівача, має бути встановлено на вході холодної води до цього обігрівача, і необхідно переконатися, що він не піддається дії пару. Вода може витікати з клапана скидання тиску, тому труба для відводу має бути скерована в сторону. Для того, щоб злити води зсередини внутрішньої ємності, її можна злити через клапан скидання тиску. Відкрутіть різьбовий гвинт клапана скидання тиску і зруште ручку зливу догори (дивіться Рис. 1). Дренажну трубу, підключену до отвору для скидання тиску, слід утримувати нахиленою донизу в умовах, в яких неможливе її замерзання. Вода може капати зі зливної труби пристрою для скидання тиску, і ця труба має залишатися відкритою і бути зв'язаною з атмосферою.
- Під час нагрівання краплі води можуть капати з отвору для скидання тиску запобіжного клапану; це нормальне явище. Отвір для скидання тиску ні в якому разі не слід перекривати, інакше нагрівач може бути пошкоджено, що може призвести до нещасного випадку. При наявності значного витоків води зверніться до центру обслуговування клієнтів для ремонту.
- Клапан скидання тиску потрібно регулярно перевіряти та чистити, щоб забезпечити його безперешкодну роботу.
- Оскільки температура води всередині нагрівача може досягати 75°C, гаряча вода не повинна безпосередньо контактувати з людськими тілами при її первинному використанні. Відрегулюйте температуру води до відповідної температури, щоб уникнути опарювання.
- Якщо якісь деталі та компоненти цього електричного водонагрівача пошкоджено, зверніться до центру обслуговування клієнтів для організації ремонту.

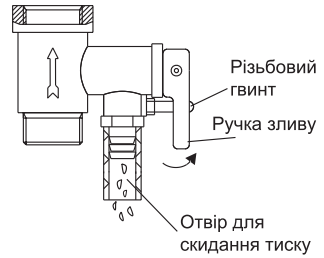

(Мал.1)

2. ПРЕДСТАВЛЕННЯ ПРОДУКТУ

2.1. Номенклатура

D * - * * *
 ① ② ③ ④ ⑤

- ① це код виробу накопичувального електричного водонагрівача;
- ② це ємність (л);
- ③ представляє номінальну потужність (* 100 Вт);
- ④ представляє код шаблону (наприклад: А, Б, В ...);
- ⑤ представляє розширення шаблону (наприклад: 1,2,3...);



ЗВЕРНІТЬ УВАГУ

Цей посібник застосовується до накопичувальних електричних водонагрівачів (D * - ***), виготовлених цією компанією.

2.2 Технічні експлуатаційні параметри

Модель	Об'єм (л)	Номінальна потужність (Вт)	Номінальна напруга (напруга змінного струму)	Номінальний тиск (МПа)	Номінальне значення температури води (°C)	Клас захисту	Водонепроникнений клас
D06-15A(U)	5	1650	220	0,75	65	I	IPX4

2.3. Коротке ознайомлення зі складом виробу

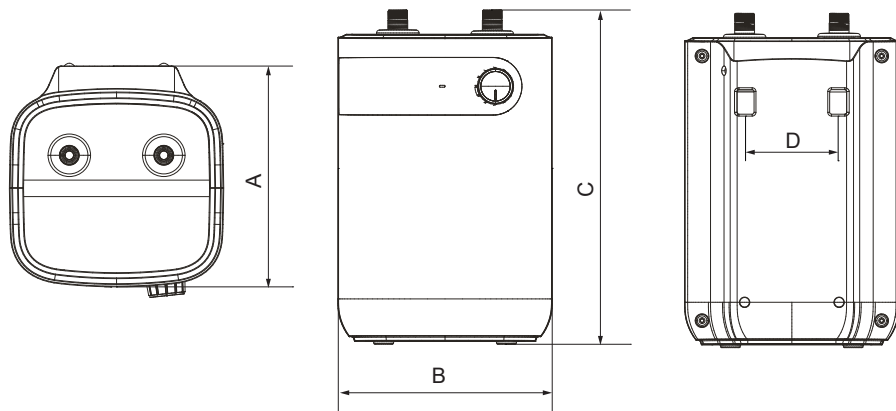

	D06-15A(U)
A	234
B	227
C	350
D	98

(Примітка: Усі розміри в мм)

2.4. Схема внутрішніх підключень

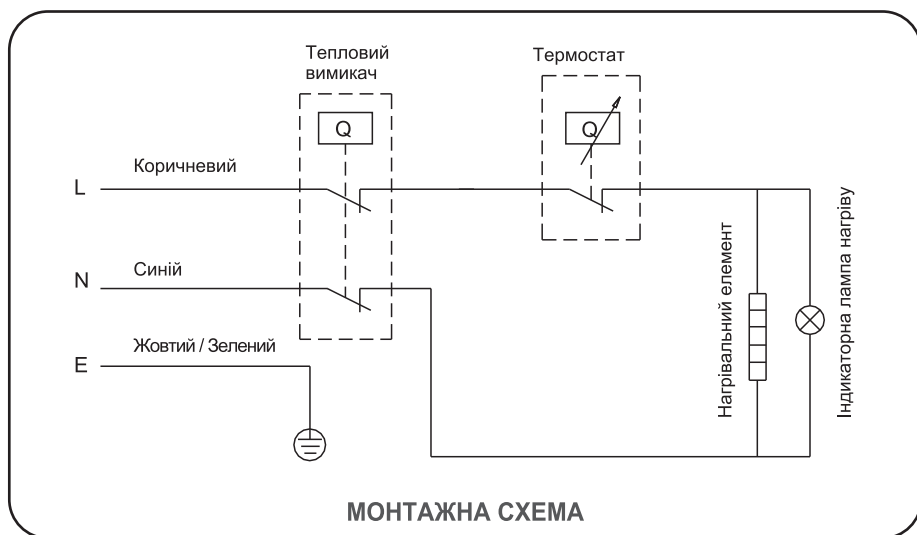

3. ВСТАНОВЛЕННЯ ОБЛАДНАННЯ

3.1. Інструкція з установки

① Цей електричний водонагрівач має бути встановлений на міцній стіні. У випадку якщо міцність стіни не витримує навантаження удвічі більшого за загальну вагу нагрівача повністю наповненого водою, то необхідно встановити спеціальну опору.

Якщо стіну зроблено з порожньої цеглини, обов'язково заповніть її повністю бетоном.

② Встановіть розетку живлення в стіну. Розетка живлення має бути 220В ~ 240В. Рекомендується розміщувати розетку праворуч над нагрівачем. Висота розетки над підлогою не повинна бути менше 1,8 м (дивіться Мал. 2). Якщо в кабелі живлення присутня несправність, то виробник, сервісний центр, або відповідний спеціаліст, який може зробити це задля забезпечення безпеки, повинен замінити його.

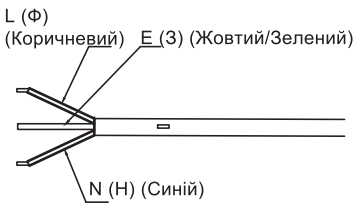

(Мал.2)

⑤ Якщо ванна кімната занадто мала, обігрівач можна встановити в іншому місці. Але щоб зменшити втрати тепла в трубопроводі, установочне положення нагрівача має бути якомога ближче до місця використання гарячої води.

3.2. Підключення трубопроводів

① Розмір кожної частини труби G1/2"; Максимальний тиск на вході має вимірюватись в таких одиницях виміру, як Па; Мінімальний тиск на вході має вимірюватись в таких одиницях виміру, як Па.

② З'єднання клапана скидання тиску з нагрівачем на вході водонагрівача.

③ Щоб уникнути протікання при підключенні трубопроводів, на кінці різьби необхідно додати гумові ущільнювальні прокладки, що поставляються разом із нагрівачем, для забезпечення герметичності стиків (дивіться Мал. 3).

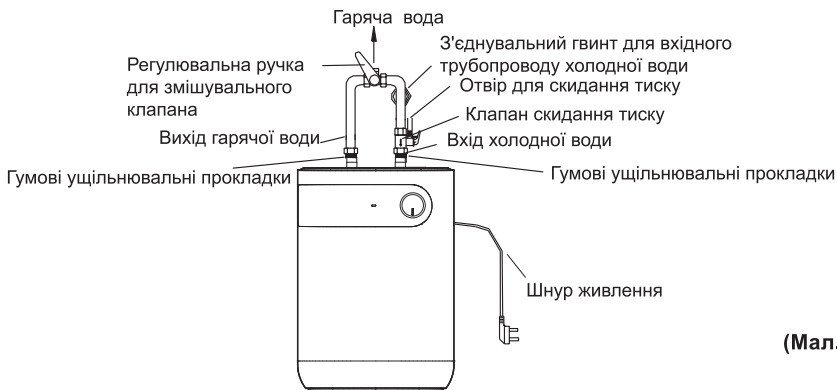

(Мал.3)

④ Якщо користувачі хочуть реалізувати багатосторонню систему живлення, трубопроводи мають бути з'єднані за способом, показаним на Мал. 4.

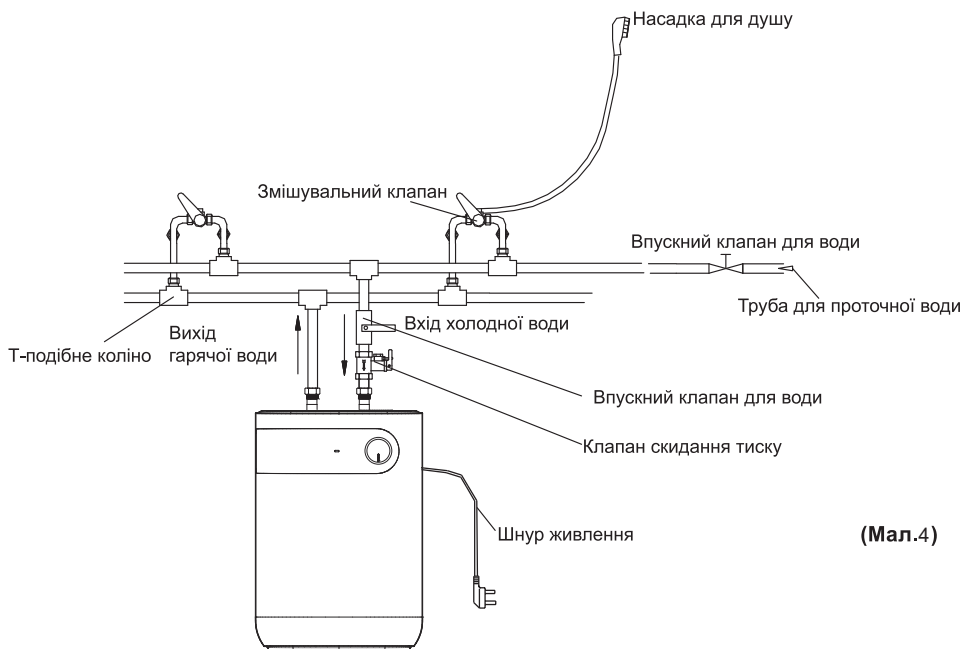

(Мал.4)



ЗВЕРНІТЬ УВАГУ

Для встановлення цього електричного водонагрівача використовуйте додаткові засоби, які надає наша компанія. Поки надійність та міцність кріплення не буде перевірено, не можна на нього вішати електричний водонагрівач. В іншому випадку електричний водонагрівач може впасти зі стіни, що призведе до пошкодження нагрівача, та навіть до інших серйозних пошкоджень. Під час визначення місць розташування отворів для болтів, слід забезпечити наявність зазору не менше 0,2 м з правого боку електронагрівача для зручного його обслуговування у разі необхідності.

4. МЕТОДИ ВИКОРИСТАННЯ

- Спочатку відкрийте будь-який із вихідних клапанів на виході з водонагрівача, потім відкрийте впускний клапан. Водонагрівач наповнюється водою. Коли вода виходить з вихідної труби, це означає, що нагрівач повністю наповнено водою, і вихідний клапан можна закрити.



ЗВЕРНІТЬ УВАГУ

Під час нормальної роботи впускний клапан завжди повинен бути відкритий.

- Вставте вилку живлення в розетку.
- Якщо індикатор засвітиться, то термостат буде автоматично регулювати температуру. Коли температура води всередині нагрівача досягне встановленого значення, нагрівач буде автоматично вимкнено. Коли температура води опуститься нижче встановленої точки, нагрівач буде автоматично увімкнено для поновлення нагріву.

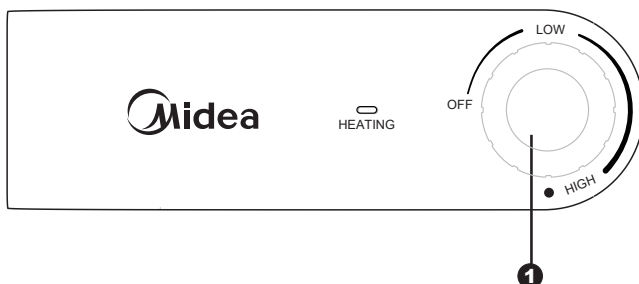

(Мал.5)

- ① Поверніть ручку відповідно до позначень на ручці, щоб збільшити або зменшити задану температуру.
- ② Білий світлодіод - це світло що позначає нагрів води.
Індикатор нагрівання ввімкнеться після повороту ручки для регулювання температури, а

5. ОБСЛУГОВУВАННЯ



ПОПЕРЕДЖЕННЯ

Перед технічним обслуговуванням вимкніть джерело живлення, щоб уникнути ризиків ураження електричним струмом.

- Перевіряйте штепсельну вилку та розетку якомога частіше. Необхідно забезпечити надійний електричний контакт, а також належне заземлення. Вилка та розетка не повинні надмірно нагріватися.
- Якщо нагрівач не використовується тривалий час, особливо в регіонах з низькою температурою повітря (нижче 0°C), необхідно злити воду з нагрівача, щоб уникнути пошкодження водонагрівача, через замерзання води у внутрішньому баку. (Дивіться Застереження в цьому посібнику, де описано спосіб злиття води з внутрішньої ємності).
- Для забезпечення тривалої надійної роботи водонагрівача рекомендується регулярно очищати внутрішній резервуар та видаляти відкладення на електричному нагрівальному елементі водонагрівача, а також перевіряти стан (повністю розкладений чи ні) магнієвого аноду та, у разі необхідності, замінити його на новий, якщо цей повністю розкладено. Частота очищення резервуарів залежить від жорсткості води, присутньої на цій території. Спеціальні служби технічного обслуговування мають виконувати операції очищення. Ви можете запитати у продавця адресу найближчого сервісного центру.
- Водонагрівач обладнаний тепловим вимикачем, який вимикає живлення нагрівального елемента при перегріві води або при його відсутності у водонагрівачі. Якщо водонагрівач підключено до електромережі, але вода не нагрівається та індикатор не світиться, то тепловий вимикач вимкнено або не увімкнено. Щоб повернути водонагрівач до робочого стану, необхідно:
 1. Вимкніть живлення водонагрівача, зніміть пластину бічної/нижньої кришки.
 2. Натисніть кнопку, розташовану в центрі теплового вимикача, дивіться Мал. 6;
 3. Якщо кнопку не натиснуто і не відбувається клацання, то слід почекати, поки теплова температура охолоне до початкової температури.

Кнопка ручного скидання

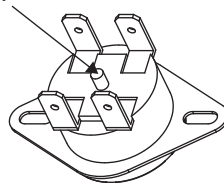

(Мал.6)



ПОПЕРЕДЖЕННЯ

Непрофесіоналам заборонено розбирати тепловий вимикач для його скидання. Зверніться до спеціалістів щодо проведення технічного обслуговування. Інакше наша компанія не нестиме ніякої відповідальності, якщо через це трапиться якась аварія.

6. ВИРІШЕННЯ ПРОБЛЕМ

Несправності	Причини	Усунення
Індикатор нагріву вимкнений.	Відмови регулятора температури.	Зв'яжіться зі спеціалістами для проведення ремонту.
Вода не тече з вихідного трубопроводу гарячої води.	1. Вимкнено подачу проточної води. 2. Гідравлічний тиск занадто низький. 3. Впускний клапан проточної води не відкритий.	1. Дочекайтеся відновлення водопостачання. 2. Використовуйте нагрівач знову, коли гідравлічний тиск буде підвищено. 3. Відкрийте впускний клапан проточної води.
Температура води занадто висока.	Відмови системи контролю температури.	Зв'яжіться зі спеціалістами для проведення ремонту.
Витік води.	Проблема ущільнення з'єднання кожної труби.	Загерметизуйте з'єднання



ЗВЕРНІТЬ УВАГУ

Деталі, проілюстровані в цьому посібнику з використання та догляду, є лише орієнтовними, деталі, що постачаються із виробом, можуть відрізнятися від тих, що представлені на ілюстраціях. Цей виріб призначений тільки для домашнього використання. Технічні характеристики можуть бути змінені без попереднього повідомлення.

УМОВИ ГАРАНТІЇ

Гарантія надається на твердо обумовлені якості товару та відсутність недоліків згідно з відповідним рівнем техніки. Зміни в конструкції заводом-виробником, які можуть бути внесені при відвантаженні товару споживачу, не дають права на пред'явлення рекламаций.

1. Гарантія дійсна тільки якщо гарантійний талон правильно та повністю заповнений.
2. Гарантійний талон призначений для водогрійних приладів, які використовуються у побутових умовах. Дотримання інструкції в керівництві з експлуатації приладу є частиною гарантійних умов.
3. Гарантійний термін діє протягом 12-ти місяців від дати покупки приладу.
4. Встановлення та підключення приладу повинні виконувати кваліфіковані фахівці з дотриманням всіх умов та інструкцій. Рекомендується, щоб це було зроблено за допомогою авторизованого сервісного центру. Послуга оплачується власником приладу (діє для приладів, що вимагають установки і підключення).
5. Всі претензії приймаються під час покупки.
6. Претензії про транспортні дефекти не приймаються після того, як прилад був придбаний і залишив приміщення роздрібного магазину.
7. Максимальна кількість ремонтів не встановлюється для заміни приладу. У разі, якщо прилад замінюється новим, гарантійний термін на нього діє на умовах першого купленого приладу. Витрати на демонтаж, транспортування та встановлення, виконуються за рахунок власника приладу.
8. Ризик пошкодження під час транспортування до і від сервісної бази стягується з власника приладу.
9. Гарантійне обслуговування приладу не включає щорічне технічне обслуговування приладу, очищення та зміни витратних матеріалів.
10. Всі витратні матеріали не включені в гарантійне обслуговування (а саме: частини, змінні від основного корпусу; деталі, що швидко зношуються; всі скляні, гумові, пластмасові частини, магнієві аноди).
11. Візит сервісного представника за бажанням замовника повинен бути сплачений замовником у разі, якщо сервісний представник не виявить заводські несправності або встановить, що умови гарантії порушені у зв'язку з недотриманням інструкцій.
12. Якщо виникла заміна приладу (коли ремонтні роботи не є рішенням), він має бути повернений разом з усіма аксесуарами, які були придбані, та відповідними документами. В іншому випадку в заміні може бути відмовлено.

В ГАРАНТІЙНОМУ ОБСЛУГОВУВАННІ БУДЕ ВІДМОВЛЕНО В НАСТУПНИХ ВИПАДКАХ:

1. Якщо не були виконані гарантійні умови експлуатації.
2. Якщо не дотримано умов інструкцій з установки, підключення до інженерних мереж та експлуатації.
3. У спробі виконати ремонт сторонніми особами або не авторизованими сервісними центрами. Якщо для ремонту використані запчастини, що не схвалені виробником. Якщо зроблені конструктивні зміни у приладі.
4. У разі пошкоджень в результаті стихійних лих, перенапруги в електричній системі, нестандартної напруги, транспортування, а також механічних пошкоджень на корпусі приладу та аксесуарів.
5. У разі пошкоджень із-за бруду, вапняку, жиру, комах, гризунів, підвищеної вологості у приміщенні, де встановлено прилад, тощо.
6. У разі пошкоджень через необережне поводження.
7. У разі невідповідності між даними в документації та товарів або спроб підробити або змінити сам гарантійний талон.
8. У разі порушення, зміни або видалення одиничних етикеток, плакатів чи наклейок, що містять модель та / або серійний номер.

ДОПОВНЕННЯ ДО ГАРАНТІЙНОГО ТАЛОНА

Гарантійний лист надає право користувачу згідно Закону України «Про захист прав споживачів», ст.709 ЦКУ, ст.269 ГКУ на отримання безкоштовного обслуговування протягом гарантійного строку експлуатації.

Після закінчення гарантійного терміну (пункт 3) протягом 1-го місяця споживач може зробити платне Технічне обслуговування (ТО) для подовження гарантії на електричну частину та внутрішній бак ще на 1 рік. ТО повинен виконувати лише сервісний центр, який є авторизованим представником виробника.

Гарантійний строк експлуатації внутрішнього баку може бути подовжений на 3-й, 4-й, 5-й роки експлуатації за умови проведення щорічного платного Технічного обслуговування, враховуючи від дати покупки

Гарантійний строк експлуатації складає, при умові використання приладу за призначенням, дотриманням вимог, зазначених в експлуатаційних документах, проведення щорічного платного ТО:

- 6 років від дати покупки на внутрішній корпус баку водонагрівача.
- 2 роки від дати покупки на електричну частину водонагрівачів всіх моделей.

УВАГА!

Гарантія на електричну частину та внутрішній бак водонагрівачів розповсюджується тільки при проведенні платного Технічного обслуговування (ТО) спеціалістами авторизованих сервісних центрів кожні 12 місяців від дати продажу. ТО проводиться за рахунок споживача спеціалістами авторизованих сервісних центрів. До послуг з ТО входять:

1. Зняття накипу з нагрівального елемента. У моделях з захищеним нагрівальним елементом – із зовнішньої сторони захисної колби.
2. Зняття накипу з баку.
3. Заміна магнієвого аноду.

Гарантійне обслуговування здійснюється лише за умови надання гарантійного талону з коректно і чітко заповненими даними:

- назва та адреса торгівельної організації, дані про покупця;
- дата продажу;
- підпис продавця і печатка;
- дані про підключення (установку), якщо установку проводив авторизований сервісний центр
- дата продажу і підключення на відривних талонах.

Гарантія не розповсюджується на заміну лампочок, пластмасових, скляних, гумових частин приладу.

Гарантійний ремонт здійснюється при дотриманні вказаних правил виключно авторизованими сервісними центрами MIDEA в Україні (Авторизовані Сервісні Центри) безкоштовно.

Гарантійне обслуговування не здійснюється в наступних випадках:

- недотримання правил експлуатації, зберігання, транспортування;
- недотримання правил установки (підключення), що вказані в інструкції з експлуатації;
- ремонту, втручання в конструкцію приладу особами та організаціями, що не є Авторизованим Сервісним Центром;
- механічних пошкоджень, наслідків хімічної дії, неправильного догляду за технікою;
- підключення до мереж електро та водопостачання з невідповідними стандартам параметрами.

3 питань сервісу звертатись:

Телефон гарячої лінії

(068) 080-02-90

(066) 080-02-90

0-800-50-16-90

КОРІНЕЦЬ ВІДРИВНОГО ТАЛОНА НА ГАРАНТІЙНИЙ РЕМОНТ

Модель _____

Заводський № _____

Виконавець _____
(найменування підприємства, організації)

_____ (П.І.Б. відповідальної особи виконавця)

_____ (підпис)

М.П.

	Перелік робіт згідно з Договором на гарантійне обслуговування	Дата виконання робіт	Підпис виконавця
1			
2			
3			
4			

	Замінена запасна частина	кількість

_____ (П.І.Б. відповідальної особи виконавця)

_____ (підпис)

Адреса, за якою виконувався ремонт _____

Підпис споживача, що підтверджує виконання робіт з гарантійного ремонту _____
(підпис) (дата)

З питань сервісу звертатись:

Телефон гарячої лінії

(068) 080-02-90

(066) 080-02-90

0-800-50-16-90

КОРІНЕЦЬ ВІДРИВНОГО ТАЛОНА НА ГАРАНТІЙНИЙ РЕМОНТ

Модель _____

Заводський № _____

Виконавець _____
(найменування підприємства, організації)

_____ (П.І.Б. відповідальної особи виконавця)

_____ (підпис)

М.П.

	Перелік робіт згідно з Договором на гарантійне обслуговування	Дата виконання робіт	Підпис виконавця
1			
2			
3			
4			

	Замінена запасна частина	кількість

_____ (П.І.Б. відповідальної особи виконавця)

_____ (підпис)

Адреса, за якою виконувався ремонт _____

Підпис споживача, що підтверджує виконання робіт з гарантійного ремонту _____
(підпис) (дата)

З питань сервісу звертатись:

Телефон гарячої лінії

(068) 080-02-90

(066) 080-02-90

0-800-50-16-90

КОРІНЕЦЬ ВІДРИВНОГО ТАЛОНА НА ГАРАНТІЙНИЙ РЕМОНТ

Модель _____

Заводський № _____

Виконавець _____
(найменування підприємства, організації)

(П.І.Б. відповідальної особи виконавця)

(підпис)

М.П.

	Перелік робіт згідно з Договором на гарантійне обслуговування	Дата виконання робіт	Підпис виконавця
1			
2			
3			
4			

	Замінена запасна частина	кількість

(П.І.Б. відповідальної особи виконавця)

(підпис)

Адреса, за якою виконувався ремонт _____

Підпис споживача, що підтверджує виконання робіт з гарантійного ремонту _____
(підпис) (дата)

З питань сервісу звертатись:

Телефон гарячої лінії

(068) 080-02-90

(066) 080-02-90

0-800-50-16-90

**Корінець відривного талона
на планове ТЕХНІЧНЕ ОБСЛУГОВУВАННЯ №1**

Модель приладу _____

Заводський № приладу (складається з 10 цифр) _____

Дата продажу приладу _____

Дата проведення ТО _____

Адреса розташування приладу: _____

Виконавець _____

(найменування підприємства / організації)

М.П.

Результат проведеного ТО (непотрібне закреслити):

- гарантія подовжується
- гарантія НЕ подовжується

**Зауваження відповідальної особи Виконавця
стосовно проведеного ТО (якщо є):**

Відповідальна особа Виконавця _____

(П.І.Б., посада)

(підпис)

Підпис споживача, що підтверджує виконання робіт з ТО _____

(підпис)

З питань сервісу звертатись:

Телефон гарячої лінії

(068) 080-02-90

(066) 080-02-90

0-800-50-16-90

**Корінець відривного талона
на планове ТЕХНІЧНЕ ОБСЛУГОВУВАННЯ №2**

Модель приладу _____

Заводський № приладу (складається з 10 цифр) _____

Дата продажу приладу _____

Дата проведення поточного ТО _____

Дата проведення попереднього ТО _____

Адреса розташування приладу: _____

Виконавець _____
(найменування підприємства / організації)

М.П.

Результат проведеного ТО (непотрібне закреслити):

- гарантія подовжується
- гарантія НЕ подовжується

**Зауваження відповідальної особи Виконавця
стосовно проведеного ТО (якщо є):**

Відповідальна особа Виконавця _____
(П.І.Б., посада) (підпис)

Підпис споживача, що підтверджує виконання робіт з ТО _____
(підпис)

3 питань сервісу звертатись:

Телефон гарячої лінії

(068) 080-02-90

(066) 080-02-90

0-800-50-16-90

Дані щодо проведення обов'язкового технічного обслуговування (ТО)

Дата	Організація, що провела ТО	Підпис представника організації	Підпис клієнта

Примітки, зауваження

3 питань сервісу звертатись:

Телефон гарячої лінії

(068) 080-02-90

(066) 080-02-90

0-800-50-16-90

Виріб може бути змінений
без попереднього повідомлення.
Зберігайте цю інструкцію належним чином.

Адреса:
Східна зона техніко-економічного розвитку
Зона промислового розвитку, місто Уху,
провінція Аньхой, КНР Веб-сайт: www.midea.com/global Поштовий індекс: 241000

Компанія Імпортер - ТОВ "ПЕРША УКРАЇНСЬКА ДИСТРИБУЦІЯ", Україна,
Місто Харків, вулиця Автогенна, будинок № 10.
Тел. 057 717 5 777

Виробник - Уху Мидеа Пристрої для кухні та ванни Mfg. Ко. Лтд